

**GMAX2 ALARMA WIFI GSM**

**ALARMASHOUSE.ES**

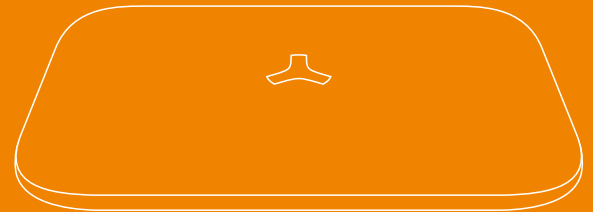

## Contenido

- 01 Contenido
- 02 Funciones / Panel de control
- 03 Información estado leds
  - Guía rápida instalación
- 05 Instalación panel de control
  - Accesorios
- 08 Detector de movimiento
- 11 Sensor apertura puertas-ventanas
  - Configuración
- 13 Configuración APP
- 14 Añadir dispositivo
- 17 Electrical Facility Control
- 18 Notificaciones de alarma
- Agregar / borrar accesorios
- 21 Configuración desde APP
- 22 Configuración del dispositivo
- APP móvil
- 26 Otras funciones de la APP
- 29 Conectar dispositivos con cable y acciones con otros productos
- 31 Control a través mensajes SMS
- 32 Especificaciones
- 35 Q & A

El sistema está diseñado para ofrecer la última tecnología de seguridad para tu hogar durante 24 horas al día y los 7 días de la semana. El central de alarma es el cerebro del sistema, encargándose de recibir información de los detectores de manera inalámbrica o cableada. En caso ocurrir una detección y el sistema encontrarse armado (protegido) avisará de manera inmediata al propietario mediante notificaciones y llamadas de teléfono.

## Contenido

Comprueba el contenido es correcto en tu kit de alarma



Central alarma



Sensor apertura



Detector PIR



Mando a distancia



Soporte pared



Soporte PIR movimiento



Adaptador de corriente



Adhesivo doble cara



Baterías



Tornillos y tacos



Instrucciones



## Funciones



Totalmente inalámbrica DIY (Hazlo tu mismo)



Sirena 110dB



Protección 24 horas



Retraso entrada o salida



Doble conexión WiFi + GSM



Conexión anti-interferencias FHSS



Aviso mediante mensajes SMS



3 Números SMS  
5 Números de teléfono para llamadas  
2 Números central de alarma



Batería interna con hasta 6 horas de duración



10 Customizable Keyfob Name



Permite hasta 50 sensores



APP gratuita disponible para iOS & Android



50 Zone Names





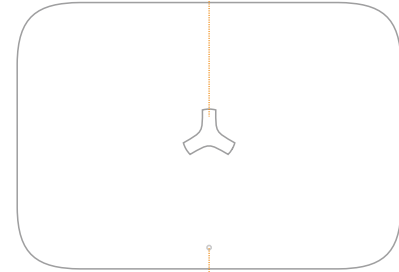

## Funcionamiento y descripción central

Led Blanco: Armando /  
Desarmando Led Rojo: Control  
central de alarma:

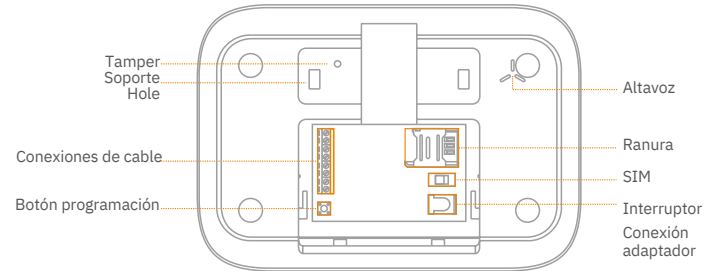

Led Verde: Alimentación externa  
Led amarillo/Rojo: Indicador señal gsm



No	Nombre	Función
1	Led estado 	<p><b>Led rojo</b>  <b>Encendido:</b> Modo programación  <b>Parpadeando:</b> Enviando SMS o conectando WiFi en modo Smart  <b>Parpadeo cada segundo:</b> Alarma  <b>Parpadeo lento cada 2 segundos:</b> Conectando WiFi en modo AP</p> <p><b>Led Blanco</b>  <b>Encendido:</b> Sistema armado completo  <b>Apagado:</b> Sistema desarmado  <b>Parpadeo lento:</b> Sistema armado en casa  <b>Parpadeo rápido:</b> Conexión WiFi perdida.</p>
2	Led alimentación 	<p><b>Led Verde</b>  <b>Encendido:</b> Central encendida  <b>Apagado:</b> Central apagada</p> <p><b>Led naranja</b>  <b>Parpadeo rápido:</b> Buscando señal GSM  <b>Parpadeo normal:</b> Señal GSM localizada.</p>
3	Botón Tamper  Botón programación	<p><b>Interruptor tamper</b>  <b>Una pulsación:</b> Activa alarma  <b>Botón de programación</b>  <b>Una pulsación:</b> Comienza proceso programación  <b>Pulsa y mantén presionado durante 5 segundos hasta escuchar 1 pitido:</b> Borra conexión con APP  <b>Presiona 7 veces:</b> Borra todos los accesorios  <b>Presiona 5 veces:</b> Borra la configuraciónn volviendo a los valores por defecto.</p>

## Guía instalación rápida

### 1.Instalación central de alarma

- Retira la tapadeta trasera
- Inserta una tarjeta SIM (sin PIN de entrada)
- Conecta el cargador de corriente en un enchufe y a la central de alarma
- Situa el interruptor trasero en la posición de encendido.
- Comienza a añadir los detectores.

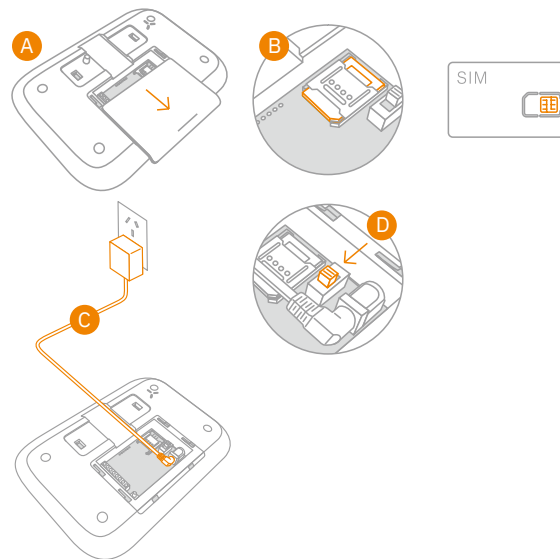

#### Importante:

La tarjeta SIM utilizada no debe tener PIN de acceso. Antes de utilizar la tarjeta SIM en la alarma, conecta la SIM en otro teléfono y desactiva esta función



## 2.Utilizar y comprobar mandos a distancia



**A.** Pulsa el botón de **alarma** y observarás como un led se ilumina en el mando. La alarma emitirá un sonido de alarma y avisará a los teléfonos configurados.

**B.** Desconecta la alarma presionando otra vez sobre el botón **desarmar**.

De esta forma puedes comprobar todos los botones funcionan correctamente

## 3.Utilizando y comprobando sensor de apertura



**A.** Retira el plástico protector



**B.** Arma el sistema con el botón **armar**



**C.** Separa ambas partes al menos 5cm durante 1 segundo y comprueba como el led parpadea



**D.** Cuando la alarma suena, desarma mediante el mando remoto pulsando sobre el botón **desarmar**

## 4.Utilizar y comprobar detector de movimiento



**A.** Abre con cuidado la tapadera del sensor de movimiento pulsando en el clip y retirando la tapadera



**B.** Retira el tornillo



**C.** Arma el sistema desde el botón **armar**



**D.** Pulsa el botón pequeño trasero de programación para el sensor emita una señal



**E.** Tan pronto como la alarma suena, pulsa el botón del mando **desarmar**



## Sensor movimiento PIR

### Funciones

El sensor de movimiento infrarrojo utiliza un elegante diseño, perfecto para instalar en diferentes ambientes y de una manera fácil. Está diseñado para detectar la presencia de humanos en interior. Incorpora un chip interno y un algoritmo para el análisis de la señal que permite diferenciar el movimiento de personas de otras interferencias. Incluye un altavoz interno para avisar en caso de baja batería o manipulación por tamper.

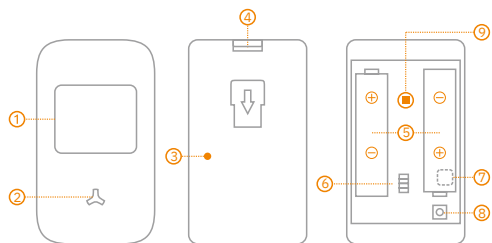

1. Ventana de detección
2. Indicador led
3. Botón de programación
4. Clip
5. Compartimento interior
6. Zona de jumpers
7. Altavoz
8. Interruptor tamper
9. Sensor infrarrojo

**Sensor infrarrojo:** Detecta los rayos infrarrojos emitidos por el cuerpo humano. No toques sobre esta superficie y comprueba esté limpia.

**Tamper:** Al abrir la carcasa o separarse ambas partes por ejemplo debido a un golpe o una manipulación del sensor, este emitirá una señal de alarma

### Estado led



**LED parpadea una vez:**  
Movimiento detectado



**LED parpadea 5 veces y el altavoz emite 5 pitidos:** Encendido, alarma de tamper, indicador de baja batería.  
Si debes cambiar la batería utiliza el mismo modelo utilizado 1.5V/AA LR6 de primeras marcas para alargar su duración.

### Modo test y modo normal

**Modo test:** Tras activarse el sensor (insertar las baterías) el sensor de movimiento emitirá pitidos y parpadeará 5 veces. Esto indica el sensor está en modo test y quedará en este modo hasta que detecte un movimiento 20 veces. Cada movimiento detectado emitirá una alarma.

**Modo normal:** Una vez el modo Test ha terminado, el sensor cambiará a modo normal y tras detectar un movimiento cambiará a entrará en el modo de ahorro de energía. El modo de ahorro energía terminará tras 4 minutos. Este modo ayuda cuando la casa está habitada y hay un movimiento alrededor del detector. En caso de alarma al producirse una detección el sensor emitirá un aviso

#### Comprobación detector

1. Al encenderse , el led parpadeará 5 veces y el altavoz emitirá 5 pitidos cortos al comenzar a funcionar.
2. Camina a través del área de detección y comprueba como el led del detector se ilumina al detectar movimiento. Una vez ocurra la primera detección, la siguiente detección tardará al menos 1 minuto



## Notas

1. Evita montar el detector cerca de lugares donde el calor puede variar rápidamente o cerca de lugares calurosos, corrientes de aire (aires acondicionados, ventiladores, congeladores,...)

2. Evita orientar directamente a una ventana a través de lugares desde los cuales pueda variar el entorno exterior, por ejemplo por rayos del sol, arbustos, coches en movimiento,...

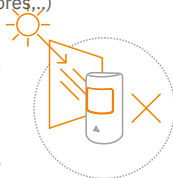

3. Instala el producto teniendo en cuenta estos factores para evitar la mayor cantidad de falsas alarmas

## Detection Area

Vista superior

Vista lateral

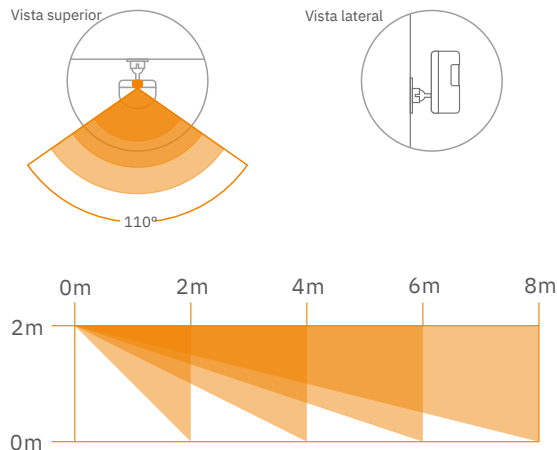

## Sensor apertura puertas-ventanas.

El sensor puede instalarse en puertas, ventanas y similares objetos que puedan abrirse o cerrarse.

El sensor transmite una señal inalámbrica al panel central cuando ambas partes se separan.

Incluye un sistema de protección tampper para tener la seguridad si se sabotea se active

Instalación vertical



Instalación horizontal

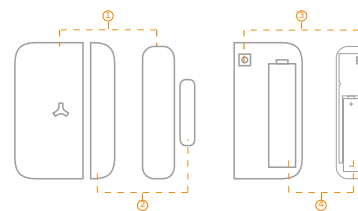
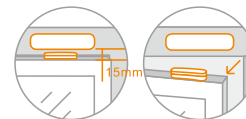

1. Transmisor
2. Magnético apertura
3. Interruptor tampper.
4. Compartimento batería

**Alarma tampper:** Si un untruso intentar mover, quitar,.. el detector, esté enviará un mensaje de alarma a la central de alarma AZ042

## Modo de funcionamiento:



### LED parpadea una vez:

La puerta o ventana ha sido abierta y el transmisor envía una señal hasta la central de alarma.



### Led parpadea 5 veces y el altavoz 5 veces:

Alarma por tamper o bajo nivel de batería. Sustituye la batería por 1x AA 1.5V LR6

## Instalación:

1. Abre la carcasa e instala la batería interna

2. El sensor puede instalarse en puertas, ventanas que abran o cierren. Comprueba cerrada ambas partes quedan próximas.

3. Retira el protector del adhesivo doble cara y adhiere una parte sobre el transmisor. Con el otro lado puedes montarlo sobre la puerta o ventana.

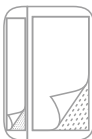

4. Comprueba el led si ilumina en la correcta dirección al separarse ambas partes

5. Coloca el transmisor en la zona deseada y comprueba ambas partes no estén más de 1cm alejadas.

6. Evita instalar el detector en zonas con gran cantidad de metal y cables eléctricos.

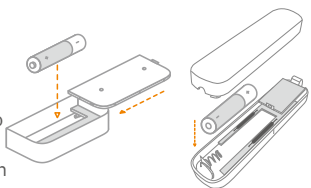

### Notas:

El sensor se abre por defecto en la zona 1. Comprueba ambas partes quedan con la puerta cerrada a menos de 1cm

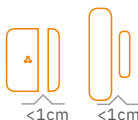

## Descargar APP

Desde Google Play o APP Store puedes buscar y descargar la APP "Smart Life" en tu teléfono móvil



Smart Life

Requiere una conexión WiFi 2.4Ghz

Dispositivos iOS: iPhone 4S o superior con al menos iOS 8

Android: Versiones 4.0 o superiores

## Crear una cuenta

Pulsa en "Registrar" y sigue los pasos para crear una cuenta si es la primera vez accedes

## Añadir dispositivos

1. Pula en **Add Device** o en el icono, selecciona "**Seguridad**" y elige "**Alarma "WiFi"**"

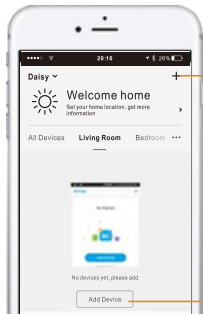

Añadir dispositivo



2. Enciende la central de alarma y comprueba como el led parpadea rápidamente

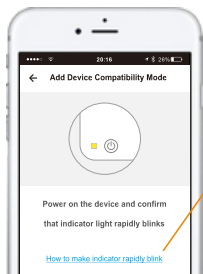

¿Que hacer si el led no parpadea?  
\* Enciende la alarma y presiona el botón reset durante 5 segundos

3. Tras confirmar el led parpadea rápido, escribe la contraseña de tu red WiFi

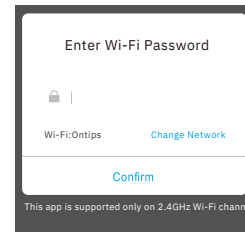

4. Espera unos segundos a que se conecte

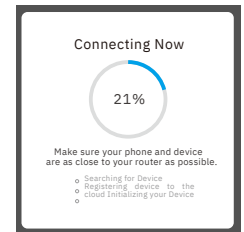

5. La central de alarma se ha añadido correctamente. Puedes modificar el nombre e indicar la habitación donde se encuentra.

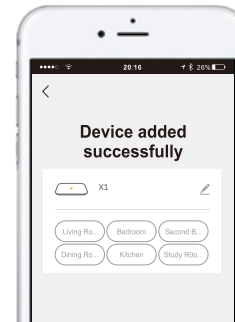

## 2 Formas de controlar la alarma



### Armado

Arma el sistema al salir de casa. Todos los sensores estarán activados. Cualquier sensor que se active producirá suena la alarma



### Desarmado

Desarma el sistema antes de entrar a casa. Todos los sensores estarán desconectados permitiendo moverte libremente por la casa sin que se active la alarma



### Realizar llamadas

Escucha y habla con las personas se encuentran en la habitación de la alarma.



### Armado en casa

Los detectores asignados en una zona de casa, permitirán moverse libremente sin que se activen en el modo "Armado en casa". Durante el modo Armado si producirán se actúa la alarma por una detección.



### Modo silencioso

Pulsa el botón **armado en casa**, y a continuación pulsa **armado** o **desarmado** antes de 3 segundos para entrar en activar el armado o desarmado en modo silencioso



### Llamada de emergencia

Pulsa el botón SOS el cual activará inmediatamente la alarma, de manera independiente se encuentre en modo armado o desarmado. Para detener la alarma presiona el botón desarmar desde la APP o el mando a distancia

Puedes cambiar entre modo armado o desarmado de las siguientes formas:

1. Desde APP Smart Life
2. Desde mando a distancia

Pulsa en la alarma para acceder a la siguiente información.

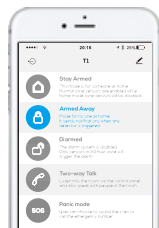

A través del mando remoto pulsando los diferentes botones.



- Armado
- Desarmado
- Emergencia
- Armado en casa



## Control funciones eléctricas

Haz clic en  para acceder a las funciones eléctricas como luces y otros productos pueden activarse al producirse una alarma

**Nota:** Las funciones eléctricas están desconectadas por defecto. Verifica las has activado para poder utilizarlas.

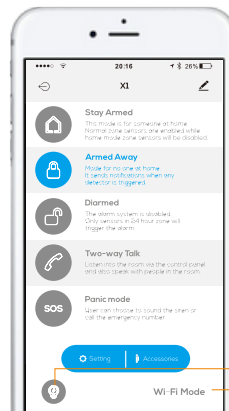

Icono funciones eléctricas

## Notificaciones de alarma

El sistema de alarma monitorizará tu actividad dentro de casa y enviará notificación, llamará por teléfono o enviará mensajes SMS cuando un sensor se active. Todos los eventos de la alarma puedes comprobarlos desde la APP. Es posible desactivar el envío de notificaciones para no recibir los avisos en la APP al ocurrir una alarma.

## Notificaciones de la alarma

	Notificaciones Push	SMS	Llamada	Notas
Conectado o WiFi	✓	✗	✓	Llamará a los teléfonos 1,2,3,4,5. hasata que alguien descuelge la llamada. Si no descuelga volverá a llamar al siguiente. Si nadie desarma mediante el botón de desarmado la llamada finalizará
WiFi desconectado	✗	✓	✓	Llamará a los teléfonos 1,2,3,4,5 hasta que alguien descuelgue la llamada



## Control remoto mediante teléfono

Al ocurrir una alarma, la central llamará a los teléfono programados. El usuario puede descolgar la llamada y realizar algunas funciones mediante una llamada de teléfono

Desarma el sistema al presionar sobre la tecla **0**

Arma el sistema al pulsar sobre la tecla **1**

Enciende alimentación al pulsar **5**

Apaga alimentación cuando pulses sobre **6**

Enciende sirena al pulsar **7**;

Apaga sirena preionanso sobre **8**

Escucha desde otro lugar al pulsar **\***

Pulsa la tecla escape (#) para colgar y salir



## Control de los accesorios

Pulsa en **Accesorios** a los accesorios del menú principal. Podrás modificar el nombre de cada detector, zona, o incluso borrarlo si lo necesitas.

### Agregar accesorios

Puedes agregar más accesorios a tu kit de alarma de diferentes formas. Es posible añadir hasta 50 detectores, 50 tarjetas RFID, 10 mandos a distancia o teclados para controlar la alarma. Todos los detectores se conectan a la central de alarma.

### Pulsa el botón de programación

Paso 1: Presiona el botón de programación en la central de alarma. Accede al apartado de la APP y **pulsa en el icono**

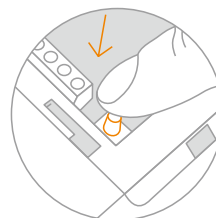

Botón programación

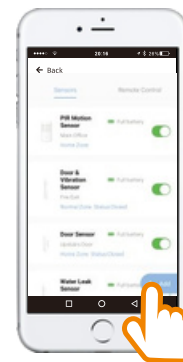

Paso 2: Activa los detectores uno a uno. Presiona el botón de programación o el icono de la APP para **salir** una vez agregados todos. Los sensores detectados aparecerán en el menú de la APP.

### Como activar los diferentes sensores



Pulsa cualquier botón

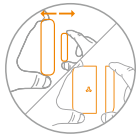

Aproxima y aleja el transmisor de la parte magnética



Pulsa en la parte trasera del detector de movimiento



1. El sistema emite un pitido indica se ha agregado correctamente
2. Si parpadea y emite 2 pitidos, indica que el accesorio ya ha sido agregado previamente.
- 3 Si emite tres pitidos y parpadea una vez indica la memoria está llena.

Nota: No pulses el botón tamper para agregar un sensor inalámbrico, ya que puede provocar emita un falso aviso cada 30 segundos

### Borrar sensores agregados

Para borrar un sensor desde la central puedes pulsar 7 veces el botón de agregar en la parte trasera hasta escuchar un pitido. Todos los sensores inalámbricos serán borrados

### Configuración de zonas

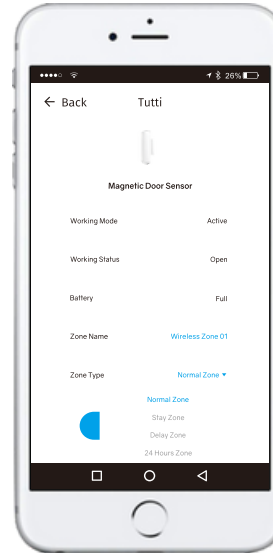

Batería completa Baja batería



**Zona normal**  
La alarma seactivará al activarse un sensor



**Zona con retraso**  
Permite un tiempo de retraso para entrar o salir.



**Zona de Casa**  
Pulsa en el icono de la casa y los sensores configurados en el modo de casa serán desactivados. El usuario puede verse libremente mientras se encuentre la alarma en el modo casa. Al realizar un armado completo estos sensores si activarán la alarma



**Zona 24 horas**  
No importa el estado en el cual se encuentre la alarma, los accesorios en una zona 24 horas provocarán se active la alarma con su detección





## Configuración de dispositivos

Pulsa en "  " para entrar en la configuración.



### Código seguridad Google Home

Utiliza este código para desarmar la alarma a través del asistente de voz "Google Home"

Ok Google, desarma alarma

Ok Google, arma alarma

Ok Google, pon alarma en modo armado en casa



### Duración sirena

El usuario puede definir un tiempo de duración para la sirena entre 0 a 300 segundos. Al indicar el valor 0, la sirena estará en silencio



### Números de teléfono

Añade los números de teléfono que a los cuales quieres que avise. Estos números de teléfono consiste en hasta 3 números de aviso mediante SMS, 5 números para llamada de teléfono y 2 números CMS.

Te recomendamos ordenar los números de teléfono según su prioridad



### Agenda

Programa un horario para el armado y desarmado según necesites.

Puede existir un retraso / adelanto aproximado de hasta 30 segundos



### Configuración funciones central de alarma

#### 1. Modificar código ID de acceso

El ID de usuario es un número identifica la central y debe ser de 4 dígitos con valores entre 0 a 9



### 2.5 subida de informes

La creación de un informe está desactivada por defecto. Si el usuario necesita conectar con una central de alarma CMS compatible, debe activar esta función. Si activas esta función la central enviará estos informes de alarma si ocurre un evento



### 3. Guardar 2 números de telefono CMS

El usuario puede almacenar hasta 2 números de teléfono CMS en la configuración

### Códigos eventos conexión central

Código	Evento
3401	Armado
1401	Desarmado
1132	Alarma sensor movimiento PIR
1131	Alarma sensor apertura puertas-
1100	ventanas Llamada de emergencia
3456	Armado en casa
1137	Tamper central alarma casa
1144	Alarma detector tamper
1140	Alarma normal
1133	Alarma 24 horas
1384	Bajo nivel de batería detector
1302	Bajo nivel de batería central
1301	Perdida alimentación central de alarma



### Retraso entrada / salida

Configura un tiempo para entrar o salir de la vivienda. Esto permite al usuario entrar o salir de la casa con un tiempo programado sin que se active la alarma. Una vez el tiempo de entrada o salida se ha superado cuando el sistema se encuentra armado el panel emitirá un aviso durante los 10 últimos segundos avisando se va a finalizar el tiempo establecido.



### Tipo de alarma

El usuario puede definir la alarma sea con sonido o silenciosa



### Tipo sensor cableado

Elige entre los diferentes tipos de zonas cableadas entre NC o NO



### Aviso armado/desarmado con mando

Al ocurrir una alarma, el usuario puede elegir si quiere recibir notificaciones y SMS si alguien arma o desarma a través de un mando a distancia.



### Configuración idioma

Modifica el idioma de la APP entre todos los disponibles



### Control sensor apertura

Si dejas una puerta o ventana abierta al armar el sistema, la alarma te enviará una notificación de aviso.

El usuario puede ver en tiempo real estado los detectores para comprobar si se encuentra abierta



### Comprobar señal GSM

Si se pierde la señal GSM la central activará una alarma. Si la señal es inferior a un valor de 20, el sistema enviará un aviso mediante SMS



### Encender / apagar sirena

Puedes activar o desactivar la sirena interna manualmente



### Comprobar saldo tarjeta SIM

Comprueba el saldo de tu tarjeta SIM enviando un mensaje SMS al operador



### Código SMS acceso

El usuario puede modificar la contraseña de acceso, que por defecto es 1234 La contraseña debe ser 4 dígitos con valores entre 0 a 9 Esta contraseña se utiliza para acceder a la alarma a través de SMS al estar desconectado la señal WiFi



### Números de teléfono aviso

Añade números de teléfono para avisar mediante una tarjeta SIM



## Otras funciones de la APP

### Mi casa

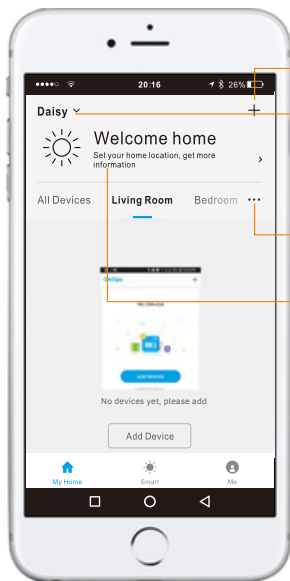

- Añadir dispositivos
- Control del hogar  
Cambiar nombre / Localización / habitación / compartir dispositivos / añadir familiar / añadir habitaciones
- Control de habitaciones  
Añadir / editar / borrar habitaciones
- Establecer localización del hogar

## Inteligencia

Pulsa para crear un escenario o proceso automático en los dispositivos conectados Por ejemplo puedes armar el sistema y apagar una bombilla.

O desarmar el sistema y encender una lámpara. O ejecutar acciones de acuerdo a diferentes condiciones como por ejemplo cuando la temperatura sea superior a 40°C activar la alarma

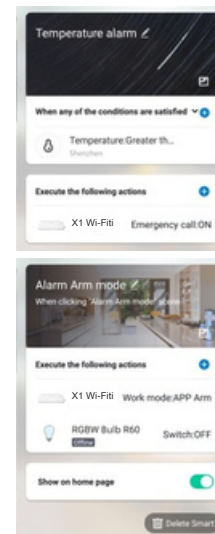



Yo

1. Comprueba el historial de la alarma

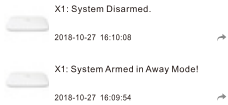

3. Escribe y envías comentarios sobre el producto o la APP

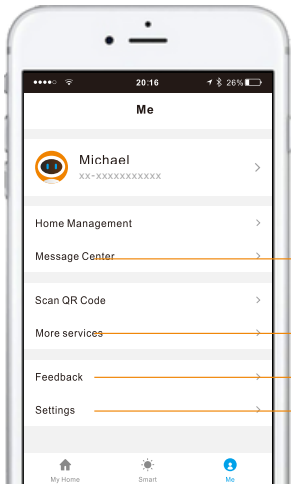

2. Añade otros servicios como Alexa o Google Home



4. Sonido: Activa o desactiva el sonido de cada tecla en la APP  
Notificaciones: Activa o desactiva recibir notificaciones de la APP



## Conexión accesorios cableados

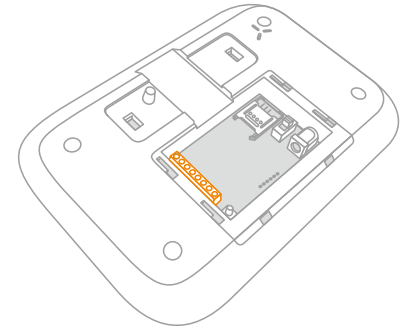
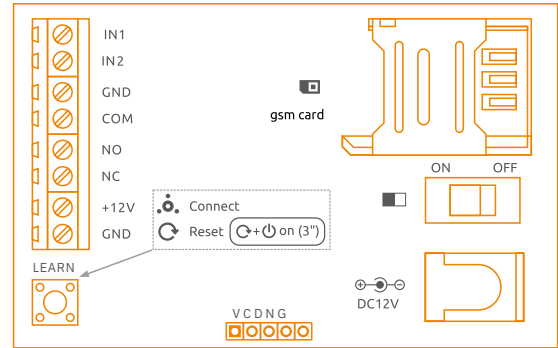

Conexión cable 1  
 Conexión cable 2  
 Tierra  
 Puerto común  
 Normalmente abierto  
 Normalmente cerrado  
 Salida 12 voltios para  
 accesorios cableados  
 Tierra

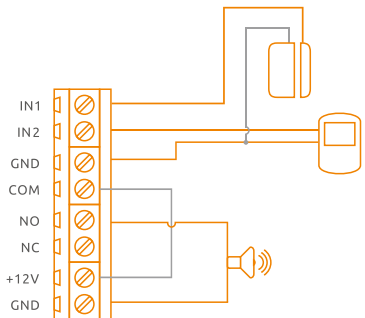

**Sensores con cable:**

Permite 2 tipos de sensores cableados.  
 Elige el tipo según la clase de sensor utilizado

**Conexión sensor con cable en zona 1**

Conecta NC al contacto del sensor cableado  
 Una cable en IN1 o IN2 y otro en GND  
 Envía texto 74 para establecer el sensor como NC  
 Comprueba el funcionamiento sea correcto

**Conexión sirena cableada**

Conecta el polo negativo a GND  
 El polo positivo a NO  
 Activa la salida COM con +12 AV  
**Activación productos eléctricos**  
 Es posible encender productos eléctricos  
 como luces,.. al detectar un intruso en caso de  
 alarma

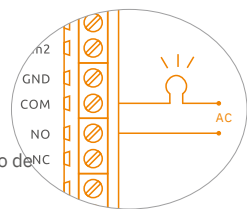

**¡Nota!** Los sensores cabelados necesitan alimentación 12V DC para funcionar.  
 No pueden funcionar con una batería interna



## Control mediante SMS

Si la conexión WiFi se pierde, la central de alarma podrá seguir funcionando y enviando señales a través de GSM si has instalado una tarjeta SIM. En estas circunstancias podrás controlar la alarma mediante el módulo GSM y realizar las principales funciones. Es muy sencillo controlar la alarma en este modo con los siguientes comandos

Function	SMS Text Operation		
	Envía este mensaje desde tu teléfono móvil	SMS respuesta	Notas
Desarmar	1234#0	System Disarmed	---
Armar	1234#1	System Armed in Away Mode	---
Armado en casa	1234#2	System Armed in Stay Mode	El modo armado en casa armará los sensores en una zona normal, pudiendo funcionar correctamente. Los sensores en modo casa estarán desactivados
Botón SOS	1234#SOS	Emergency Call !	Activa inmediatamente la alarma
Equipos eléctricos	1234#90	Electrical Facility off	La salida eléctrica está desconectada por defecto. Para activar la salida la central debe estar conectada a la corriente
	1234#91	Electrical Facility on	
Hablar / Escuchar	43	---	Envía el texto 43 y la central devolverá una llamada para poder escuchar y hablar



## Especificaciones central alarma

Nombre :	Alarma WiFi/GSM	
Alimentación central alarma:	Entrada:	AC
	110~240V/50~60Hz	Salida: DC
	12V/1000mA	
Frecuencia GSM :	2G: GSM 850/900/1800/1900;	
	3G: WCDMA 850/900/1900/2100	
Consumo en reposo:	200 mA sin alimentación.	
	150 mA con alimentación conectada.	
Consumo en alarma	≥350mA	
Batería incluida:	Batería litio 3.7V/900mAh	
Sirena interna:	90dB	
Accesorios inalámbricos permitidos	Hasta 10 mandos a distancia	
	Hasta 50 detectores inalámbricos	
Frecuencia inalámbrica	2.400~2.4835GHz	
Estandar WiFi	802.11b/g/n	
Frecuencia radio	FHSS 433MHz	
Material	Plástico ABS	
Entorno	Temperatura: -20°C~55°C	
	Humedad: ≤ 80%(no-condensado)	
Tamaño (Largo x Ancho x Altura)	180x126x26mm	



## Especificaciones

Alimentación	DC1.5V (Batería AA )
Consumo en reposo	≤25 μA
Consumo al transmitir	≤70mA
Distancia transmisión:	<100 metros en espacios abiertos
Frecuencia RF	FHSS 433MHz
Temperatura/ humedad	-10°C-55°C/≤80% (no-condensado)
Tamaño detector	24.5 x 96.5 x 19.5 mm
Tamaño parte magnética	14 x 48 x 11 mm



## Especificaciones

Alimentación	DC1.5V (AA 1.5V Lr6 1x Batería)(EXCELL, GP)
Consumo en reposo	≤20 μA
Consumo al transmitir	≤70mA
Distancia transmisión:	en espacios abiertos
Frecuencia RF	FHSS 433MHz
Temperatura/ humedad	-10°C-55°C/≤80% (no-condensado)
Tamaño detector	48 x 71 x 18mm



## Especificaciones

Alimentación	DC 3V (AA 1.5V LR6 Battery x 2pcs)(EXCELL, GP)
Consumo en reposo <sup>20</sup>	≤ 1μA
Consumo en transmisión <sup>30</sup>	≤ mA
Area de detección	7-8m/110°
Distancia de comunicación	≤80m (espacios abiertos)
Frecuencia inalámbrica	FHSS 433MHz
Temperatura /humedad entorno	-10°C-55°C/≤80% (non-condensing)
Tamaño detector	90*52*36.5mm
Tamaño soporte	48*26*29mm



## Especificaciones

Alimentación	DC 3V (2pcs CR2032 button cell batteries)
Consumo en transmisión	≤ 25mA
Distancia de comunicación	≤80m (espacios abiertos)
Frecuencia inalámbrica	FHSS 433MHz
Materiaoil exterior	ABS plastic
Temperatura entorno	-10°C-55°C
Humedad entorno	Up to 80% (non-condensing)
Tamaño	37x70x11.5mm



## Preguntas frecuentes

### 1.¿ Puedo añadir más accesorios al sistema de alarma?

Si. Puedes instalar hasta 50 sensores inalámbricos y 10 mandos para controlar la alarma. Puedes añadir detectores como sensores de movimiento PIR, de apertura, vibración, inundación, teclados, sirenas, barreras perimetrales... para adaptar la alarma a tu entorno

### 2. ¿Que sucede en caso de ocurrir una alarma?

La central de alarma enviará notificaciones WiFi directamente a tu teléfono móvil. Si además has intruducido una tarjeta SIM GSM recibirás avisos mediante GSM con SMS y/o llamadas de teléfono en caso de alarma. Puedes responder estas llamadas, o controlar la alarma a través de la APP

### 3. ¿Que tipo de conexión necesito para la alarma Wi-Fi?

Todas las conexiones WiFi actuales 2.4Ghz son compatibles. La velocidad de conexión aunque afectará al funcionamiento de la alarma no es necesario sea de gran velocidad ya que el consumo de datos de la alarma es muy pequeño

### 4. ¿ Tengo que pagar por la APP Smart Life?

La aplicación es gratuita y no tiene ninguna cuota de mantenimiento por su uso o instalación

### 5. ¿Como descargo la APP Smart Life?

Entra en Google Play Store o APP Store para usuarios iOS para descargar la APP buscando el nombre "Smart Life"

### 6.¿ Funciona en todos los teléfonos Smart Life?

Todos los dispositivos Android o iOS con versiones recientes son compatibles con la APP. Para utilizar la APP necesitarás una conexión a Internet mediante WiFi, 3G,4G,5G,..

## 7. ¿Cual es la distancia máxima entre la central y los accesorios?

El alcance puede ser de hasta 100 metros en espacios abiertos. Las paredes y obstáculos limitarán el alcance. Recomendamos instalar los accesorios en el lugar necesites e ir moviendo la central de alarma hasta encontrar el lugar donde todos los detectores puedan comunicarse con el panel. Si es un lugar muy alejado recomendamos utilizar sensores cableados o un amplificador de señal.

## 8.¿ Funcionará mi alarma en caso de un corte de luz ?

Si funcionará, ya que el panel posee en su interior una batería la cual puede funcionar hasta 4-6 horas (dependiendo nivel de carga y estado de la batería). Al regresar la electricidad, la batería se recargará para seguir funcionando en caso de otro corte de electricidad

## 9. He instalado una tarjeta SIM pero no puede hacer llamadas.

- A. Retira el PIN de acceso a la tarjeta SIM
- B. Instala la tarjeta con la alarma apaga y enciendela más tarde
- C. Comprueba el led inferior. Si el led parpadea rápidamente la señal GSM no es buena. Mueve la central a otro lugar con mejor cobertura
- D. La tarjeta SIM no está activada. Comprueba tenga suficiente saldo
- E. Verifica la tarjeta SIM está operativa, puede hacer y recibir llamadas desde otro teléfono

## 10. ¿Que sucede si se corta la luz o se pierde la conexión a Internet?

Si se produce un corte de luz la central de alarma seguirá funcionando gracias a su batería interna, aunque es probable pierda la conexión a Internet si el Router se ha apagado.

Tras esperar 20-30 segundos y no tener conexión a Internet el led frontal de la alarma comenzará a parpadear. Puedes controlar la alarma mediante la APP a través del envío de mensajes SMS

## Detector de movimiento

### 1.¿Porque mi detector PIR emite un pitido sin detectar movimiento?

Si el sensor de movimiento emite un pitido y parpadea de manera continua, quiere decir tiene un bajo nivel de batería. Cambia la batería interna para que pueda funcionar correctamente.

### 2.¿ Porque mi detector PIR no detecta movimiento?

- A. Comprueba el panel se encuentre en modo armado completo, no en armado en casa ni modo desarmado.
- B. Verifica el led del sensor PIR se ilumina al ocurrir una detección de movimiento
- C. El movimiento ocurrido sucede cerca del detector
- D. Ten en cuenta tras ocurrir una detección, el sensor entrará en modo de bajo consumo de energía. Si no ocurre una detección en 4 minutos el sensor regresará al modo normal.
- E. Comprueba la batería está correctamente instalada
- F. Verifica la batería no está agotada.
- G. Si has cambiado los jumpers del detector debes arreglarlo nuevamente.

### 3. Es un detector anti-mascotas?

No, el detector incluido en la mayoría de kits no es anti-mascotas a no ser que se indique expresamente. Si tienes mascotas en casa, ajusta la altura del sensor hasta no sean detectadas por el PIR

### 4.No hay nadie en casa, pero el detector de movimiento se activa

- A. Comprueba si hay mascotas en casa que puedan activar el detector
- B. Evita instalar el sensor de movimiento en zonas puedan cambiar de temperatura como ventanas, aire acondicionado, luces, ventiladores,..
- C. Evita orientar el PIR a los rayos del sol.
- D. La altura de instalación debe ser sobre los 2,20metros sobre el suelo.